



ENCASTRABLES AU GAZ

REGENCY-FIRE.COM



POURQUOI CHOISIR REGENCY?

Chez Regency, nous avons veillé, pendant les 40 dernières années, à fournir un niveau de service élevé tout en créant des produits fiables de haute qualité dont nos clients peuvent profiter pendant de nombreuses années.

UNE QUALITÉ SUPÉRIEURE

La fabrication d'un produit de haute qualité est au cœur de nos activités, et ce, depuis le premier poêle sorti de la chaîne de production il y a plus de 40 ans. Nous nous efforçons continuellement de produire des appareils de qualité et durables.

UNE MEILLEURE GARANTIE

Un foyer devrait fonctionner de manière fiable de la première à la dernière utilisation. Notre objectif consiste principalement à construire des produits durables de haute qualité. Nous appuyons cet engagement grâce à la meilleure garantie de l'industrie sur tous nos produits.

UN PRODUIT ÉCONOMIQUE

Les coûts de chauffage n'ont jamais été aussi élevés. Baissez votre fourniture et chauffez par zone grâce aux appareils Regency agréables à regarder, fiables et pratiques. Non seulement vous diminuerez vos factures de chauffage de moitié, mais vous pourrez profiter du confort intemporel d'un feu Regency.

Pourquoi Regency? Parce que c'est plus qu'un foyer!



TABLE DES MATIÈRES

Encastrables au gaz à chaleur
rayonnante Regency Liberty®
Encastrables au gaz à chaleur
rayonnante Regency Horizon®

LRi3E	04
HRI3E	06
LRi4E	08
HRI4E	10
LRi6E	12
HRI6E	14

Plaques de support, façades
et plaques décoratives **16**

Accessoires **18**

Caractéristiques techniques **20**





Modèle LRi3E avec façade Vignette noire et panneaux intérieurs de couleur rouge brique ancienne.

ENCASTRABLE COMPACT AU GAZ À CHALEUR RAYONNANTE | Regency Liberty^{MC} LRi3E



Modèle LRi3E avec plaque de support de petit format et façade Vignette en platine



Modèle LRi3E avec plaque de support standard et façade Vignette de couleur Crépuscule toscan



Modèle LRi3E avec plaque de support et façade Vignette en arche de couleur noire

COMPACT ET PERFORMANT

Regency est fière de présenter les nouveaux venus dans la famille des encastrables au gaz Liberty, maintenant offerts en format réduit pour convenir à tous les espaces. Profitez des bûches artisanales intemporelles combinées à la puissance d'une chaleur à la fois rayonnante et convective. Les façades Vignette stylisées vous offrent le choix de créer un look temporel moderne ou un look traditionnel grâce aux styles Georgie et Tudor.

REMARQUE : Les tailles d'ouverture de foyer peuvent varier selon l'option choisie et le type de foyer en maçonnerie. Consultez les caractéristiques des produits en page 23.

CARACTÉRISTIQUES (GAZ NATUREL)*

Puissance (en BTU)	20 500
Réductible (en BTU)	14 000
Rendement (régime continu)	73,12 %
Cote d'efficacité EnerGuide (au Canada seulement)	66,25 %

OUVERTURE MINIMALE DU FOYER (FAÇADE VIGNETTE)

Largeur (avant)	28-1/2 po
Largeur (arrière)	21-5/8 po
Hauteur	19-1/2 po
Profondeur	14-1/2 po

* Pour les caractéristiques du propane (PL), voir page 22.



Modèle LRi3E avec plaque de support standard à 4 côtés et façade Vignette en platine.



Modèle LRi3E avec plaque de support standard, façade Vignette noire et plaque décorative de style Artisan en chrome noir



Modèle LRi3E avec plaque de support standard, façade Vignette noire et porte décorative de couleur Crépuscule toscan



Modèle LRi3E avec plaque de support standard et façade Vignette Georgie de couleur noire

CARACTÉRISTIQUES STANDARD

- Gaz naturel
- Pare-feu avec vitrocéramique
- Jeu de bûches haute définition de 7 pièces avec brûleur en céramique et lit de braises ardentes
- Système de télécommande Proflame II GTMF
- Ventilateur à vitesse variable pour une distribution optimale de la chaleur
- Conduit orientable à 30° pour une installation modulable
- Évacuation directe
- Garantie à vie limitée

CARACTÉRISTIQUES EN OPTION

- Façades Vignette en différents styles et coloris
- Plaques et portes décoratives Vignette en différents styles et coloris
- Panneaux intérieurs de couleur rouge brique ancienne, brun rustique ou noire volcanique
- Panneaux intérieurs réfléchissants en émail noir
- Plaques de support petit format, standard, grand format et sur mesure
- Ensemble de garnitures d'âtre et déflecteur de manteau
- Gaines flexibles Regency
- Trousse de conversion au propane



Modèle HRi3E avec façade Vignette noire, cristaux noirs, pierres volcaniques et panneaux réfléchissants en émail noir.

ENCASTRABLE COMPACT AU GAZ À CHALEUR RAYONNANTE

Regency Horizon^{MC} HRi3E



Modèle HRi3E avec plaque de support de petit format, façade Vignette en chrome noir et cristaux Feu stellaire



Modèle HRi3E avec plaque de support en arche, façade Vignette noire en arche et pierres volcaniques en option



Modèle HRi3E avec plaque de support standard à 4 côtés, façade Vignette en platine et cristaux noirs

COMPACT ET SUR MESURE

Conçu pour les espaces contemporains, le modèle HRi3E est aussi polyvalent que beau. Cet encastrable au gaz procure une chaleur efficace et offre un style captivant. Choisissez le style qui vous convient grâce à une excellente sélection d'options de finitions. Les cristaux ou les perles de verre colorés se marient élégamment aux pierres à sauna ou aux bûches en bois de grève.

REMARQUE : Les tailles d'ouverture de foyer peuvent varier selon l'option choisie et le type de foyer en maçonnerie. Consultez les caractéristiques des produits en page 23.

CARACTÉRISTIQUES (GAZ NATUREL)*

Puissance (en BTU)	19 500
Réductible (en BTU)	14 000
Rendement (régime continu)	71,73 %
Cote d'efficacité EnerGuide (au Canada seulement)	64,36 %

OUVERTURE MINIMALE DU FOYER (FAÇADE VIGNETTE)

Largeur (avant)	28-1/2 po
Largeur (arrière)	21-5/8 po
Hauteur	19-1/2 po
Profondeur	14-1/2 po

* Pour les caractéristiques du propane (PL), voir page 22.



Modèle HRi3E avec plaque de support standard, façade Vignette en platine, cristaux noirs et jeu de bûches en bois de grève en option.



Modèle HRi3E avec plaque de support standard, façade Vignette noire, plaque décorative de style Artisan en chrome noir, cristaux noirs et jeu de bûches en bois de grève en option



Modèle HRi3E avec plaque de support standard, façade Vignette noire, porte décorative Crépuscule toscan, cristaux noirs et pierres volcaniques en option



Modèle HRi3E avec plaque de support standard, façade Vignette Tudor en noir, cristaux noirs et pierres volcaniques en option

CARACTÉRISTIQUES STANDARD

- Gaz naturel
- Pare-feu avec vitrocéramique
- Dalle de foyer linéaire contemporaine Regency Horizon avec panneaux intérieurs noirs en acier
- Système de télécommande Proflame II GTMF
- Ventilateur à vitesse variable pour une distribution optimale de la chaleur
- Conduit orientable à 30° pour une installation modulable
- Évacuation directe
- Garantie à vie limitée

CARACTÉRISTIQUES EN OPTION

- Façades Vignette en différents styles et coloris
- Plaques et portes décoratives Vignette en différents styles et coloris
- Perles de verre & cristaux en différents coloris
- Jeu de bûches en bois de grève, pierres volcaniques, pierres à sauna ou galets de rivière
- Panneaux intérieurs réfléchissants en émail noir
- Plaques de support petit format, standard, grand format et sur mesure
- Ensemble garnitures d'âtre et déflecteur de manteau
- Gaines flexibles Regency
- Trousse de conversion au propane



Modèle LRI4E avec plaque de support standard, façade Vignette noire, porte décorative noire et panneaux de briques de couleur brun rustique.

ENCASTRABLE AU GAZ À CHALEUR RAYONNANTE DE FORMAT INTERMÉDIAIRE

Regency Liberty^{MC} LRI4E



Modèle LRI4E avec plaque de support de petit format et façade Vignette en platine



Modèle LRI4E avec plaque de support standard et façade Vignette de couleur Crépuscule toscan



Modèle LRI4E avec plaque de support standard à 4 côtés et façade Vignette noire

PERFORMANCE ET STYLE

L'encastrable au gaz à chaleur rayonnant Liberty LRI4E illustre l'engagement renouvelé de Regency en matière de qualité. Source de chaleur à la fois rayonnante et convective, le modèle LRI4E diffuse une chaleur à haut rendement dans toute la maison, en toute sécurité et sans failles. Allumez le ventilateur de circulation intégré pour intensifier l'effet thermique. Cet appareil sensationnel peut être personnalisé grâce à la vaste sélection d'options de bordures de finition Regency.

REMARQUE : Les tailles d'ouverture de foyer peuvent varier selon l'option choisie et le type de foyer en maçonnerie. Consultez les caractéristiques des produits en page 23.

CARACTÉRISTIQUES (GAZ NATUREL)*

Puissance (en BTU)	31 000
Réductible (en BTU)	22 000
Rendement (régime continu)	71,45 %
Cote d'efficacité EnerGuide (au Canada seulement)	70,27 %

OUVERTURE MINIMALE DU FOYER (FAÇADE VIGNETTE)

Largeur (avant)	30 po
Largeur (arrière)	22 po
Hauteur	20 po
Profondeur (sans espaceur)	18 po
Profondeur (avec espaceur)	15-3/4 po

* Pour les caractéristiques du propane (PL), voir page 22.



Modèle LRi4E avec plaque de support en arche et façade décorative Vignette noire en arche.



Modèle LRi4E avec plaque de support standard, façade Vignette noire et plaque décorative de style Artisan en chrome noir



Modèle LRi4E avec plaque de support standard, façade Vignette noire et porte décorative Crépuscule toscane



Modèle LRi4E avec plaque de support standard et façade Vignette Georgie de couleur noire

CARACTÉRISTIQUES STANDARD

- Gaz naturel
- Pare-feu
- Vitre de sécurité en céramique
- Jeu de bûches haute définition
- Brûleur en céramique avec lit de braises ardentes
- Allumage électronique avec interrupteur SureFire^{MC}
- Télécommande Proflame I GTMF
- Ventilateur à vitesse variable pour une distribution optimale de la chaleur
- Échangeur thermique à 6 tubes pour une performance maximale
- Conduit orientable à 30° pour les installations modulables
- Évacuation directe
- Garantie à vie limitée

CARACTÉRISTIQUES EN OPTION

- Façades Vignette en différents styles et coloris
- Plaques et portes décoratives Vignette en différents styles et coloris
- Espaceur pour façade pour les installations dans un foyer peu profond
- Panneaux intérieurs de couleur rouge brique ancienne, brun rustique ou noire volcanique
- Panneaux intérieurs réfléchissants en émail noir
- Plaques de support petit format, standard, grand format et sur mesure
- Déflecteur de manteau pour dégagements réduits
- Ensembles de garnitures d'âtre pour les installations surélevées
- Thermostat mural
- Gains flexibles Regency
- Trousse de conversion au propane



Modèle HRI4E avec plaque de support standard à 4 côtés, façade Vignette en platine, cristaux noirs et jeu de bûches en bois de grève en option.

ENCASTRABLE AU GAZ À CHALEUR RAYONNANTE DE FORMAT INTERMÉDIAIRE

Regency Horizon^{MC} HRI4E



Modèle HRI4E avec plaque de support de petit format et façade Vignette noire, cristaux noirs et jeu de bûches en bois de grève en option



Modèle HRI4E avec plaque de support et façade Vignette noire en arche et cristaux Feu stellaire en option



Modèle HRI4E avec plaque de support standard à 4 côtés et façade Vignette noire avec cristaux noirs en option

MODERNE ET ÉLÉGANT

Ajoutez du confort à votre maison et remettez votre intérieur au goût du jour grâce à un encastrable au gaz Regency Horizon de format intermédiaire à chaleur rayonnante. Les encastrables à chaleur rayonnante diffusent efficacement la chaleur et peuvent être personnalisés avec des options de dalles de foyer envoûtantes. Choisissez simplement le style que vous souhaitez : combinez des cristaux ou des perles de verre colorés avec des pierres à sauna pour une élégance naturelle ou sélectionnez des bûches en bois de grève pour un look marin.

REMARQUE : Les tailles d'ouverture de foyer peuvent varier selon l'option choisie et le type de foyer en maçonnerie. Consultez les caractéristiques des produits en page 23.

CARACTÉRISTIQUES (GAZ NATUREL)*

Puissance (en BTU)	31 000
Réductible (en BTU)	22 000
Rendement (régime continu)	71,45 %
Cote d'efficacité EnerGuide (au Canada seulement)	70,27 %

OUVERTURE MINIMALE DU FOYER (FAÇADE VIGNETTE)

Largeur (avant)	30 po
Largeur (arrière)	22 po
Hauteur	20 po
Profondeur (sans espaceur)	18 po
Profondeur (avec espaceur)	15-3/4 po

* Pour les caractéristiques du propane (PL), voir page 22.



Modèle HRI4E avec plaque de support standard, façade Vignette en platine et cristaux noirs.



Modèle HRI4E avec plaque de support standard, façade Vignette noire, plaque décorative de style Artisan en chrome noir, cristaux noirs et pierres volcaniques en option

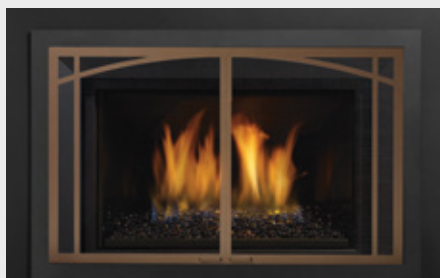

Modèle HRI4E avec plaque de support standard, façade Vignette noire, porte décorative de couleur Crêpuscule toscan et cristaux noirs



Modèle HRI4E avec plaque de support standard, façade Vignette Tudor gris fer et cristaux noirs

CARACTÉRISTIQUES STANDARD

- Gaz naturel
- Pare-feu
- Vitre de sécurité en céramique
- Brûleur en céramique avec lit de braises ardentes
- Allumage électronique avec interrupteur SureFire^{MC}
- Télécommande Proflame I GTMF
- Ventilateur à vitesse variable pour une distribution optimale de la chaleur
- Échangeur thermique à 6 tubes pour une performance maximale
- Conduit orientable à 30° pour les installations modulables
- Évacuation directe
- Garantie à vie limitée

CARACTÉRISTIQUES EN OPTION

- Façades Vignette en différents styles et coloris
- Plaques et portes décoratives Vignette en différents styles et coloris
- Espaceur pour façade pour les installations dans un foyer peu profond
- Perles de verre et cristaux en différents coloris
- Pierres volcaniques, pierres à sauna ou galets de rivière décoratifs
- Jeu de bûches en bois de grève
- Panneaux intérieurs réfléchissants en émail noir
- Plaques de support petit format, standard, grand format et sur mesure
- Déflecteur de manteau pour dégagements réduits
- Ensembles de garnitures d'âtre pour les installations surélevées
- Thermostat mural
- Gains flexibles Regency
- Trousse de conversion au propane



Modèle LRI6E avec plaque de support standard, façade Vignette noire, plaque décorative de style Artisan de couleur Crépuscule toscan.

ENCASTRABLE AU GAZ À CHALEUR RAYONNANTE DE GRAND FORMAT

Regency Liberty^{MC} LRI6E



Modèle LRI6E avec plaque de support de petit format et façade Vignette de couleur Crépuscule toscan



Modèle LRI6E avec plaque de support standard et façade Vignette noire



Modèle LRI6E avec plaque de support standard à 4 côtés et façade Vignette en platine

CHALEUR À CHALEUR CONVECTIVE

Ce chauffage de grand format à haut rendement procure instantanément une chaleur rayonnante intense. Profitez de la chaleur dans la zone située directement à l'avant de votre foyer ou allumez le ventilateur de circulation thermique inclus pour diffuser la chaleur bienfaisante aux quatre coins de la pièce. L'encastrable au gaz de grand format Regency Liberty LRI6E est une source élégante et fiable de chaleur et d'ambiance, même pendant les pannes de courant.

REMARQUE : Les tailles d'ouverture de foyer peuvent varier selon l'option choisie et le type de foyer en maçonnerie. Consultez les caractéristiques des produits en page 23.

CARACTÉRISTIQUES (GAZ NATUREL)*

Puissance (en BTU)	38 000
Réductible (en BTU)	25 000
Rendement (régime continu)	73,01 %
Cote d'efficacité EnerGuide (au Canada seulement)	70,37 %

OUVERTURE MINIMALE DU FOYER (FAÇADE VIGNETTE)

Largeur (avant)	34 po
Largeur (arrière)	25 po
Hauteur	24 po
Profondeur (sans espaceur)	19-1/2 po
Profondeur (avec espaceur)	16-3/4 po

* Pour les caractéristiques du propane (PL), voir page 22.



Modèle LRi6E avec façade Vignette décorative en arche et plaque de support noire en arche.



Modèle LRi6E avec plaque de support standard, façade Vignette noire et porte décorative en chrome noir



Modèle LRi6E avec plaque de support standard et façade Vignette Tudor en gris fer



Modèle LRi6E avec plaque de support standard, façade Vignette noire et porte décorative de couleur Crépuscule toscan

CARACTÉRISTIQUES STANDARD

- Gaz naturel
- Pare-feu
- Vitre de sécurité en céramique
- Jeu de bûches haute définition
- Brûleur en céramique avec lit de braises ardentes
- Panneaux intérieurs noirs en acier
- Allumage électronique avec interrupteur SureFire^{MC}
- Télécommande Proflame I GTMF
- Ventilateur à vitesse variable pour une distribution optimale de la chaleur
- Échangeur thermique à 6 tubes pour une performance maximale
- Conduit orientable à 30° pour les installations modulables
- Évacuation directe
- Garantie à vie limitée

CARACTÉRISTIQUES EN OPTION

- Façades Vignette en différents styles et coloris
- Plaques et portes décoratives Vignette en différents styles et coloris
- Espaceur pour façade pour les installations dans un foyer peu profond
- Panneaux intérieurs de couleur rouge brique ancienne, brun rustique ou noire volcanique
- Panneaux intérieurs réfléchissants en émail noir
- Plaques de support petit format, standard, grand format et sur mesure
- Déflecteur de manteau pour dégagements réduits
- Ensembles de garnitures d'âtre pour les installations surélevées
- Thermostat mural
- Gaines flexibles Regency
- Trousse de conversion au propane



Modèle HRI6E avec plaque de support standard, façade Vignette en chrome noir, cristaux noirs et jeu de bûches en bois de grève en option.

ENCASTRABLE AU GAZ À CHALEUR RAYONNANTE DE GRAND FORMAT

Regency Horizon^{MC} HRI6E



Modèle HRI6E avec plaque de support de petit format, façade Vignette en platine, cristaux noirs et pierres volcaniques en option



Modèle HRI6E avec plaque de support en arche, façade Vignette noire en arche, cristaux noirs et jeu de bûches en bois de grève en option



Modèle HRI6E avec plaque de support standard à 4 côtés, façade Vignette en chrome noir et cristaux noirs

ÉLÉGANT ET CONTEMPORAIN

La série Regency Horizon à chaleur rayonnante offre un encastrable au gaz de grand format élégant et contemporain, conçu pour transformer votre foyer existant. Choisissez parmi une sélection variée de façades Vignette et d'options de dalles de foyer modernes pour créer un look unique. Couvert par la garantie la plus complète de l'industrie, le HRI6E procure une chaleur fiable à haut rendement au style exceptionnel.

REMARQUE : Les tailles d'ouverture de foyer peuvent varier selon l'option choisie et le type de foyer en maçonnerie. Consultez les caractéristiques des produits en page 23.

CARACTÉRISTIQUES (GAZ NATUREL)*

Puissance (en BTU)	38 000
Réductible (en BTU)	25 000
Rendement (régime continu)	73,01 %
Cote d'efficacité EnerGuide (au Canada seulement)	70,37 %

OUVERTURE MINIMALE DU FOYER (FAÇADE VIGNETTE)

Largeur (avant)	34 po
Largeur (arrière)	25 po
Hauteur	24 po
Profondeur (sans espaceur)	19-1/2 po
Profondeur (avec espaceur)	16-3/4 po

* Pour les caractéristiques du propane (PL), voir page 22.



Modèle HRI6E avec plaque de support standard, façade Vignette en chrome noir, cristaux noirs, pierres volcaniques et panneaux réfléchissants en émail noir.



Modèle HRI6E avec plaque de support standard, façade Vignette noire, porte décorative en chrome noir et cristaux Feu stellaire



Modèle HRI6E avec plaque de support standard, façade Vignette noire, plaque décorative de style Artisan en chrome noir et cristaux noirs



Modèle HRI6E avec plaque de support standard, façade Vignette Tudor en noir, cristaux noirs et pierres volcaniques en option

CARACTÉRISTIQUES STANDARD

- Gaz naturel
- Pare-feu
- Vitre de sécurité en céramique
- Brûleur en céramique avec lit de braises ardentes
- Panneaux intérieurs noirs en acier
- Allumage électronique avec interrupteur SureFire^{MC}
- Télécommande Proflame I GTMF
- Ventilateur à vitesse variable pour une distribution optimale de la chaleur
- Échangeur thermique à 6 tubes pour une performance maximale
- Conduit orientable à 30° pour les installations modulables
- Évacuation directe
- Garantie à vie limitée

CARACTÉRISTIQUES EN OPTION

- Façades Vignette en différents styles et coloris
- Plaques et portes décoratives Vignette en différents styles et coloris
- Espaceur pour façade pour les installations dans un foyer peu profond
- Perles de verre ou cristaux en différents coloris
- Pierres volcaniques, pierres à sauna ou galets de rivière décoratifs
- Jeu de bûches en bois de grève
- Panneaux intérieurs réfléchissants en émail noir
- Plaques de support petit format, standard, en arche, grand format et sur mesure
- Défecteur de manteau pour dégagements réduits
- Ensembles de garnitures d'âtre pour installations surélevées
- Thermostat mural
- Gains flexibles Regency
- Trousse de conversion au propane

PLAQUES DE SUPPORT, FAÇADES ET PLAQUES OU PORTES DÉCORATIVES

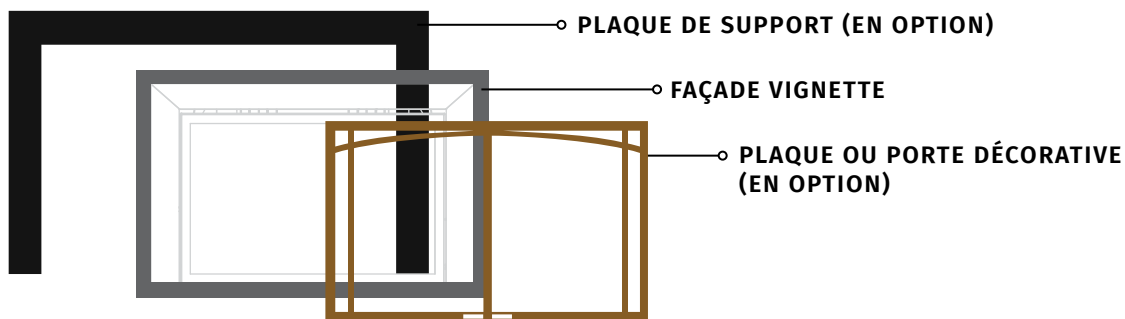

OPTIONS DE PLAQUES DE SUPPORT*



Plaque de support petit format

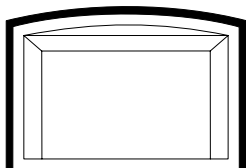

Plaque de support en arche



Plaque de support standard

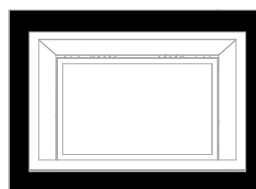

Plaque de support standard à 4 côtés

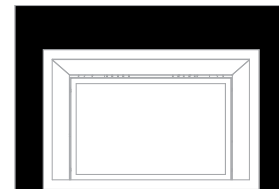

Plaque de support grand format

* Dimensions sur mesure également offertes

OPTIONS DE FAÇADES VIGNETTE

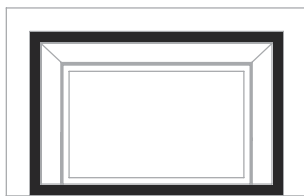

Façade Vignette

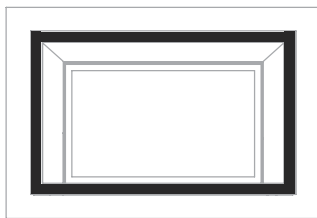

Façade Vignette (4 côtés)

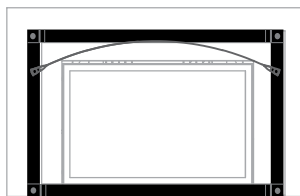

Façade Vignette Georgie rustique

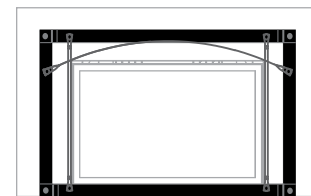

Façade Vignette Tudor rustique



Façade Vignette en arche

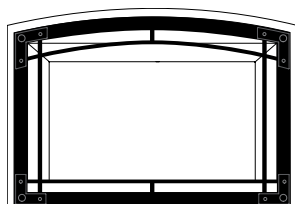

Façade Vignette décorative en arche

OPTIONS DE PLAQUES OU PORTES DÉCORATIVES VIGNETTE



Porte décorative Vignette**



Plaque décorative Vignette de style Artisan**

FINITION DES FAÇADES ET DES PLAQUES OU PORTES DÉCORATIVES VIGNETTE

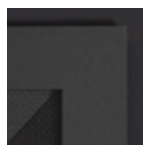

Noir

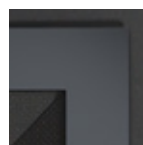

Chrome noir

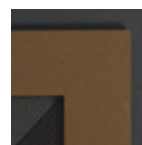

Crépuscule toscan



Platine
(non offert pour les plaques et portes décoratives)



Gris fer
(offert seulement pour les façades Vignette Georgie et Tudor)

** Les styles des plaques et portes décoratives des modèles LRi3E/HRi3E ne sont pas exactement tels que montrés.

OPTIONS

OPTIONS DE FAÇADES

Façade Vignette avec plaque de support standard



Façade Vignette avec plaque de support standard à 4 côtés



Façade Vignette Georgie rustique



Façade Vignette Tudor rustique



Façade Vignette en arche



OPTIONS DE PLAQUES ET PORTES DÉCORATIVES

Porte décorative Vignette



Plaque décorative Vignette de style Artisan



OPTIONS DE FINITIONS

CRISTAUX ET PERLES DE VERRE

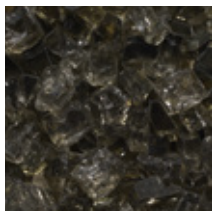

Cristaux noirs

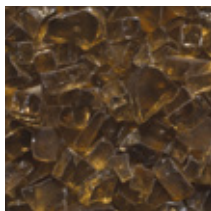

Cristaux de cuivre

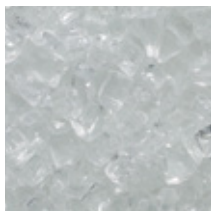

Cristaux Feu stellaire



Perles de verre noires

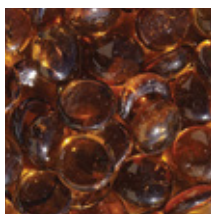

Perles Éclat de caramel



Perles Givré transparent

PIERRES ET BÛCHES



Pierres volcaniques - Gris



Pierres volcaniques - Beige



*Pierres à sauna
en céramique*



Galets de rivière naturelle

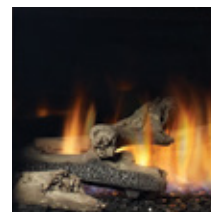

*Jeu de bûches en céramique
imitation bois de grève*

PANNEAUX INTÉRIEURS



*Panneaux réfléchissants
en émail noir*



Standard - Brun rustique



*Standard - Rouge
brique ancienne*

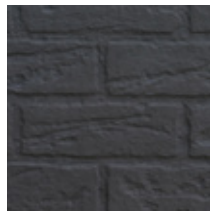

Standard - Noir volcanique

ACCESSOIRES

APERÇU DES ACCESSOIRES			LRI3E	HRI3E	LRI4E	HRI4E	LRI6E	HRI6E
Dalle de foyer Horizon	Cristaux de différents coloris		·	★	·	★	·	★
	Perles de verre de différents coloris		·	★	·	★	·	★
	Pierres à sauna en céramique		·	★	·	★	·	★
	Pierres volcaniques		·	★	·	★	·	★
	Jeu de bûches imitation bois de grève (pour les modèles HRI4E et HRI6E au gaz naturel seulement)		·	★	·	★	·	★
Plaques de support	Petit format		★	★	★	★	★	★
	Standard		★	★	★	★	★	★
	Standard à 4 côtés		★	★	★	★	★	★
	Grand format		★	★	★	★	★	★
	En arche		★	★	★	★	★	★
Façades Vignette	Vignette - 4 côtés	Noir	★	★	★	★	★	★
		Chrome noir	★	★	★	★	★	★
		Platine	★	★	★	★	★	★
		Crépuscule toscan	★	★	★	★	★	★
	Vignette rustique	Georgie	Noir	★	★	★	★	★
			Gris fer	★	★	★	★	★
		Tudor	Noir	★	★	★	★	★
			Gris fer	★	★	★	★	★
	Façade Vignette en arche	En arche	Noir	★	★	★	★	★
		Décorative en arche	Noir	★	★	★	★	★
Plaques et portes décoratives Vignette	Porte décorative	Noir	★	★	★	★	★	★
		Chrome noir	★	★	★	★	★	★
		Crépuscule toscan	★	★	★	★	★	★
	Plaque décorative de style Artisan	Noir	★	★	★	★	★	★
		Chrome noir	★	★	★	★	★	★
		Crépuscule toscan	★	★	★	★	★	★
Panneaux intérieurs	Briques	Brun rustique	★	·	★	·	★	·
		Rouge brique ancienne	★	·	★	·	★	·
		Noir volcanique	★	·	★	·	★	·
	Acier	Noir	·	✓	★	★	✓	✓
	Réfléchissants	Émail noir	★	★	★	★	★	★
Pare-feu			✓	✓	✓	✓	✓	✓
Espaceur			·	·	★	★	★	★
Garniture d'âtre			★	★	★	★	★	★
Ventilateur à vitesse variable			✓	✓	✓	✓	✓	✓
Thermostat mural			★	★	★	★	★	★
Proflame GTMF			✓	✓	✓	✓	✓	✓
Modulateur de flammes			✓	✓	✓	✓	✓	✓
Évacuation directe			✓	✓	✓	✓	✓	✓
Système d'allumage intelligent			✓	✓	✓	✓	✓	✓
Trousse de conversion au propane			★	★	★	★	★	★

- Non disponible
- ✓ De série
- ★ En option

Remarque : Les caractéristiques des produits peuvent faire l'objet de modifications sans préavis. Avant de procéder à l'installation, veuillez vous reporter au manuel du produit concerné pour obtenir des renseignements complets et à jour.

MAXIMISEZ VOTRE CONFORT ET LA PERFORMANCE DE VOTRE FOYER

Les encastrables Regency offrent des **systèmes de chauffage réglables** combinant les toutes dernières technologies en matière de chaleur à convection rayonnante ainsi que des fonctionnalités innovatrices.

- ☑ Commande des flammes et chaleur réglable avec la télécommande Proflame
- ☑ Vitrocéramique pour une chaleur rayonnante maximale à haut rendement
- ☑ Pare-feu
- ☑ Ventilateur à vitesse variable pour diffuser la chaleur dans les moindres recoins de la pièce
- ☑ Le système d'allumage intelligent est doté d'un allumage de la veilleuse intermittente (IPI) économe en carburant, d'un allumage de la veilleuse continue (CPI) de 7 jours, et d'une période de réaction suite à la perte de la flamme (FFRT) de 5 secondes pour des démarrages plus fiables, même par temps froid.
- ☑ Panne d'électricité? Pas de problème. Ne vous souciez plus des pannes de courant! Tous les foyers au gaz Regency fonctionnent sans électricité. Gardez votre tranquillité d'esprit pendant tout l'hiver.

TÉLÉCOMMANDE - INCLUSE



Télécommande Proflame I GTMF



Télécommande Proflame II GTMF

Créez en un clin d'œil un intérieur au confort optimal au simple toucher d'un bouton grâce à la télécommande Regency. Nos **commandes programmables faciles à utiliser** peuvent être réglées, ajustées et programmées pour obtenir la température que vous souhaitez quand vous le voulez.

MODES	DESCRIPTION	TÉLÉCOMMANDES PROFLAME		
		GT	GTM	GTMF
Marche/arrêt		✓	✓	✓
Sécurité enfants		✓	✓	✓
Écran ACL rétro-éclairé		✓	✓	✓
Affichage de la température	°F / °C	✓	✓	✓
Thermostat	un seul paramètre (tous les jours)	✓	✓	✓
Thermostat Smart*		✓	✓	✓
Réglage de la flamme	(6 niveaux)	•	✓	✓
Commande du ventilateur	(6 niveaux)	•	•	✓

- Non disponible
- ✓ De série

*Thermostat Smart - Plus qu'un thermostat qui allume ou éteint votre foyer, la fonction Smart Control vous permet de déterminer la température ambiante souhaitée et ajuste progressivement l'intensité de la flamme et de la chaleur, gardant l'ambiance de votre feu tout en réduisant le niveau de chaleur. Cette option peut être désactivée à tout moment.

PARE-FEU - INCLUS

Regency a intégré dans chaque style de foyer un pare-feu sur mesure qui répond ou excède les normes nord-américaines en vigueur en termes de sécurité.

*Illustration de la façade profilée

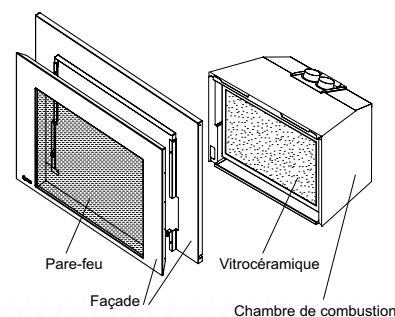

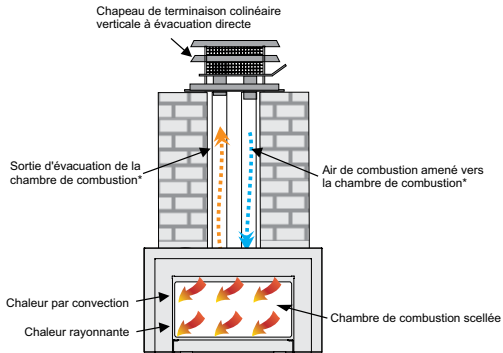

*Peuvent être inversés sur certains modèles

TECHNOLOGIE D'ÉVACUATION DIRECTE

Un encastrable au gaz Regency est un foyer scellé spécialement mis au point pour s'intégrer dans votre foyer en maçonnerie ou votre foyer préfabriqué existant, qui offre un système de chauffage hautement efficace combiné à un feu de toute beauté.

L'air de combustion utilisé par le foyer provient de l'extérieur de la maison, ce qui permet de conserver la qualité de l'air intérieur et d'emprisonner à l'intérieur toute la chaleur produite par le foyer. Même lorsque votre foyer est éteint, vous ne perdrez pas de chaleur par la cheminée.

SYSTÈME D'ALLUMAGE INTELLIGENT

Le système d'allumage intelligent inclus dans les encastrables au gaz Regency vous aide à économiser de l'argent tout en maintenant la fiabilité et la performance de votre foyer. Pour ce faire, le système assure que la veilleuse est seulement allumée lorsque c'est nécessaire. Avec **l'allumage de la veilleuse intermittente (IPI)**, la veilleuse est seulement allumée avant l'utilisation du foyer.

Pour les climats plus froids, le foyer peut être réglé sur le mode **de veilleuse intermittente (CPI)**, pour garder la veilleuse allumée pendant 7 jours entre les utilisations. Grâce au nouveau capteur de **période de réaction suite à la perte de la flamme (FFRT) de 5 secondes**, l'allumage de la veilleuse la première fois est considérablement facilitée, même dans les climats froids. Le système d'allumage intelligent de Regency vous permet de réduire vos factures de gaz et d'améliorer la fiabilité et la performance de votre appareil.

UNE CHALEUR BIEN DISTRIBUÉE

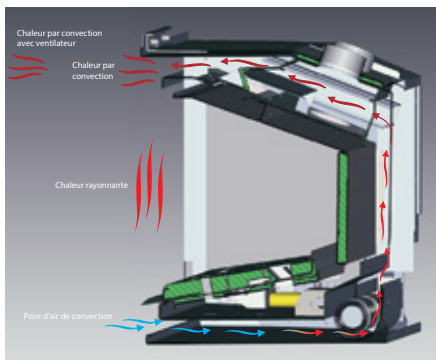

UNE EFFICACITÉ OPTIMALE

Le système d'échangeur thermique de précision augmente considérablement la performance globale de chauffage de ces encastrables au gaz Regency. L'air froid de la pièce passe par le système de préchauffage de l'échangeur thermique, puis est redistribué dans la pièce sous forme d'air chaud des plus agréables (aussi appelé **chaleur par convection**).

UNE CHALEUR RAYONNANTE INTENSE

Non seulement ces encastrables au gaz sont à la pointe des innovations les plus récentes sur le marché en matière de technologie et de rendement, mais ils produisent également une importante **chaleur rayonnante** provenant des flammes et du rougeoiement des accessoires décoratifs. La chaleur provenant du feu se diffuse par la vitre en céramique et vous procure sa chaleur, combinant ainsi parfaitement la distribution de chaleur convective et rayonnante.

UN VENTILATEUR À VITESSE VARIABLE POUR UNE PERFORMANCE OPTIMALE

Tous les encastrables au gaz Regency sont équipés de ventilateurs de série. Un ventilateur vous permet de profiter de la chaleur de votre foyer où que vous vous trouviez dans la pièce. Nos **ventilateurs silencieux** augmentent la performance de votre foyer en diffusant uniformément la chaleur produite par votre foyer dans toute la pièce.



Ventilateur

CARACTÉRISTIQUES ET DIMENSIONS

CARACTÉRISTIQUES (PROPANE)

CARACTÉRISTIQUES (PROPANE)	HRi6E	LRi6E	HRi4E	LRi4E	HRi3E	LRi3E
Puissance (en BTU)	38 000	38 000	31 000	31 000	19 000	19 000
Réductible (en BTU)	30 000	30 000	26 000	26 000	15 500	15 500
Rendement (régime continu)	73,01 %	73,01 %	73,01 %	73,01 %	72,87 %	74,59 %
Cote d'efficacité EnerGuide (au Canada seulement)	70,37 %	70,37 %	69,36 %	69,36 %	66,24 %	66,70 %

DIMENSIONS

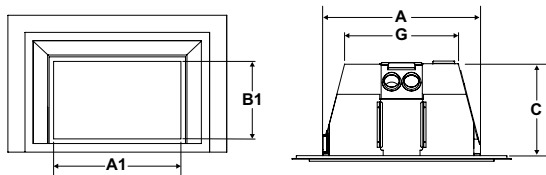

VUE AVANT

VUE DU DESSUS

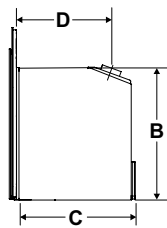

VUE DE CÔTÉ

	A	B	A1	B1	C	D	G
HRi6E	33-15/16 po	23-5/8 po	28-3/16 po	18-5/16 po	19-3/8 po	14-11/16 po	24-1/2 po
LRi6E	33-15/16 po	23-5/8 po	28-3/16 po	18-5/16 po	19-3/8 po	14-11/16 po	24-1/2 po
HRi4E	30 po	20 po	24-3/16 po	14-3/4 po	17-7/8 po	14-5/16 po	21-11/16 po
LRi4E	30 po	20 po	24-3/16 po	14-3/4 po	17-7/8 po	14-5/16 po	21-11/16 po
HRi3E	28 po	19 po	22-11/16 po	14-1/4 po	14 po	10-3/8 po	21-1/4 po
LRi3E	28 po	19 po	22-11/16 po	14-1/4 po	14 po	10-3/8 po	21-1/4 po

DIMENSIONS DES PLAQUES DE SUPPORT

PLAQUES DE SUPPORT	HRi6E		LRi6E		HRi4E		LRi4E		HRi3E		LRi3E	
	LARGEUR	HAUTEUR	LARGEUR	HAUTEUR	LARGEUR	HAUTEUR	LARGEUR	HAUTEUR	LARGEUR	HAUTEUR	LARGEUR	HAUTEUR
Petit format	41 po	27-3/4 po	41 po	27-3/4 po	37-1/8 po	23-7/8 po	37-1/8 po	23-7/8 po	31-1/4 po	23-3/8 po	31-1/4 po	23-3/8 po
Standard (3 côtés)	47-3/8 po	30-1/2 po	47-3/8 po	30-1/2 po	41-5/8 po	26 po	41-5/8 po	26 po	35-3/4 po	25-5/8 po	35-3/4 po	25-5/8 po
Standard (4 côtés)	47-3/8 po	34-1/8 po	47-3/8 po	34-1/8 po	41-5/8 po	29-1/4 po	41-5/8 po	29-1/4 po	35-3/4 po	28-5/8 po	35-3/4 po	28-5/8 po
Grand format	48-3/8 po	33 po	48-3/8 po	33 po	44 po	30 po	44 po	30 po	38-3/16 po	29-5/8 po	38-3/16 po	29-5/8 po
Plaque de support sur mesure	Commande sur mesure seulement											

PLAQUE DE SUPPORT	HRi6E/LRi6E			HRi4E/LRi4E			HRi3E/LRi3E		
	LARGEUR	HAUTEUR CENTRALE	HAUTEUR D'ANGLE	LARGEUR	HAUTEUR CENTRALE	HAUTEUR D'ANGLE	LARGEUR	HAUTEUR CENTRALE	HAUTEUR D'ANGLE
En arche	50-7/8 po	33-1/16 po	29-13/16 po	45-7/8 po	28-15/16 po	25-15/16 po	40-15/16 po	27-11/16 po	24-1/2 po

Remarque : Les caractéristiques des produits peuvent faire l'objet de modifications sans préavis. Veuillez toujours vous reporter au manuel du produit concerné pour obtenir des renseignements complets et à jour.

CARACTÉRISTIQUES

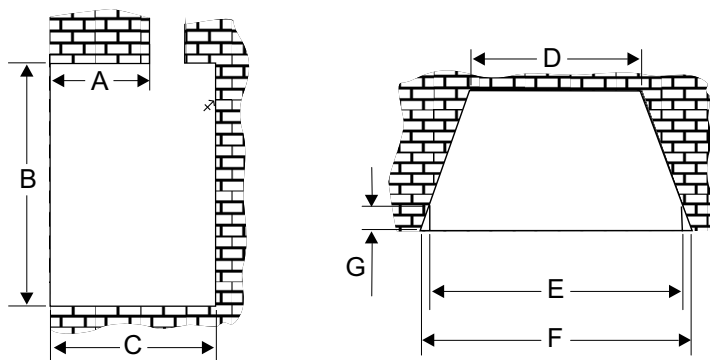

OUVERTURES MINIMALES DU FOYER		A	B	C	D	E	F	G
HRi6E	Façade Vignette	12-1/2 po	24 po	19-1/2 po	25 po	34 po	37 po	4-3/4 po
	Façade Vignette + espaceur	10 po	24 po	16-3/4 po	25 po	34 po	35-3/8 po	2-1/4 po
	Façade Vignette en arche	13-1/2 po	25-3/4 po	22-3/8 po	25 po	35-3/4 po	37 po	6 po
	Façade Vignette en arche + espaceur	12 po	24 po	19-1/2 po	25 po	34 po	36-1/4 po	4-3/4 po
LRi6E	Façade Vignette	12-1/2 po	24 po	19-1/2 po	25 po	34 po	37 po	4-3/4 po
	Façade Vignette + espaceur	10 po	24 po	16-3/4 po	25 po	34 po	35-3/8 po	2-1/4 po
	Façade Vignette en arche	13-1/2 po	25-3/4 po	22-3/8 po	25 po	35-3/4 po	37 po	6 po
	Façade Vignette en arche + espaceur	12 po	24 po	19-1/2 po	25 po	34 po	36-1/4 po	4-3/4 po
HRi4E	Façade Vignette	12-1/4 po	20 po	18 po	22 po	30 po	35-5/8 po	4-3/8 po
	Façade Vignette + espaceur	10 po	20 po	15-3/4 po	22 po	30 po	31-1/4 po	2-1/8 po
	Façade Vignette en arche	14 po	21-1/2 po	21-1/8 po	22 po	30-1/2 po	37 po	5-3/8 po
	Façade Vignette en arche + espaceur	12-1/2 po	20 po	17-1/2 po	22 po	30 po	36-1/4 po	4 po
LRi4E	Façade Vignette	12-1/4 po	20 po	18 po	22 po	30 po	35-5/8 po	4-3/8 po
	Façade Vignette + espaceur	10 po	20 po	15-3/4 po	22 po	30 po	31-1/4 po	2-1/8 po
	Façade Vignette en arche	14 po	21-1/2 po	21-1/8 po	22 po	30-1/2 po	37 po	5-3/8 po
	Façade Vignette en arche + espaceur	12-1/2 po	20 po	17-1/2 po	22 po	30 po	36-1/4 po	4 po
HRi3E	Façade Vignette	8-5/8 po	19-1/2 po	14-1/2 po	21-5/8 po	28-1/2 po	31-1/8 po	4 po
	Façade Vignette en arche	8-5/8 po	19-1/2 po	14-1/2 po	21-5/8 po	28-5/8 po	31-1/8 po	4 po
LRi3E	Façade Vignette	8-5/8 po	19-1/2 po	14-1/2 po	21-5/8 po	28-1/2 po	31-1/8 po	4 po
	Façade Vignette en arche	8-5/8 po	19-1/2 po	14-1/2 po	21-5/8 po	28-5/8 po	31-1/8 po	4 po

A - Profondeur max. de la barre du linteau
G - Profondeur à l'avant avant inclinaison

Remarque : Les caractéristiques des produits peuvent faire l'objet de modifications sans préavis. Veuillez toujours vous reporter au manuel du produit concerné pour obtenir des renseignements complets et à jour.

CARACTÉRISTIQUES

FAÇADES	HRi6E		LRi6E		HRi4E		LRi4E		HRi3E		LRi3E	
	LARGEUR	HAUTEUR	LARGEUR	HAUTEUR	LARGEUR	HAUTEUR	LARGEUR	HAUTEUR	LARGEUR	HAUTEUR	LARGEUR	HAUTEUR
Vignette et Vignette rustique	40-1/16 po	26-13/16 po	40-1/16 po	26-13/16 po	35-1/16 po	22-11/16 po	35-1/16 po	22-11/16 po	29-1/4 po	22-1/8 po	29-1/4 po	22-1/8 po
Espaceur Vignette	39-15/16 po	26-3/4 po	39-15/16 po	26-3/4 po	34-15/16 po	22-5/8 po	34-15/16 po	22-5/8 po	--	--	--	--
Garniture d'âtre - dimensions	Veuillez vous référer au manuel pour plus de détails											

FAÇADES	HRi6E/LRi6E			HRi4E/LRi4E			HRi3E/LRi3E		
	LARGEUR	HAUTEUR CENTRALE	HAUTEUR D'ANGLE	LARGEUR	HAUTEUR CENTRALE	HAUTEUR D'ANGLE	LARGEUR	HAUTEUR CENTRALE	HAUTEUR D'ANGLE
Vignette en arche	45-3/8 po	30-7/16 po	27-13/16 po	40-1/4 po	26-1/8 po	23-3/4 po	35-15/16 po	25-3/16 po	22-3/4 po
Espaceur	45-3/8 po	30-7/16 po	27-13/16 po	40-1/4 po	26-1/8 po	23-3/4 po	--	--	--

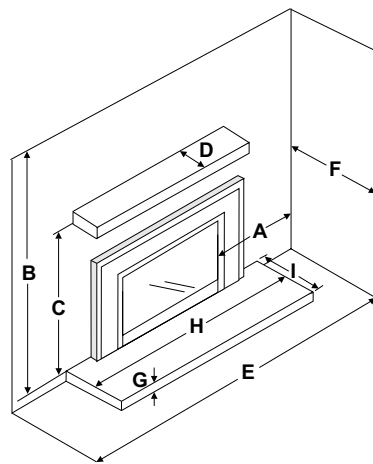

DÉGAGEMENT MINIMAL PAR RAPPORT AUX MATÉRIAUX COMBUSTIBLES		HRi6E	LRi6E	HRi4E	LRi4E	HRi3E	LRi3E
A	Mur latéral	12 po	12 po	6 po	6 po	6 po	6 po
B	Plafond	60 po	60 po	60 po	60 po	60 po	60 po
C	Hauteur du manteau (min.)	40 po	40 po	35 po	35 po	38 po	38 po
	(avec déflecteur en option)	36 po	36 po	32 po	32 po	28 po	28 po
D	Profondeur du manteau (min.)	1 po	1 po	1 po	1 po	1 po	1 po
	(avec déflecteur en option)	1 po	1 po	1 po	1 po	1 po	1 po
E	Largeur de l'alcôve	56 po	56 po	54 po	54 po	54 po	54 po
F	Profondeur max. de l'alcôve	36 po	36 po	36 po	36 po	36 po	36 po

EXIGENCES EN MATIÈRE D'ÂTRE NON COMBUSTIBLE							
G	Hauteur de l'âtre	1-3/8 po	1-3/8 po	1/2 po	1/2 po	1/2 po	1/2 po
H	Largeur de l'âtre	44 po	44 po	40 po	40 po	36 po	36 po
I	Profondeur de l'âtre	14 po	14 po	14 po	14 po	12 po	12 po

Remarque : Les caractéristiques des produits peuvent faire l'objet de modifications sans préavis. Veuillez toujours vous reporter au manuel du produit concerné pour obtenir des renseignements complets et à jour.

SÉLECTION DE VOTRE FOYER

Nous souhaitons que vous profitiez de votre magnifique foyer Regency pendant de très nombreuses années. Pour vous aider à déterminer quel produit conviendrait le mieux à votre maison, veuillez compléter les informations ci-dessous. Une fois ce questionnaire complété, consultez votre détaillant Regency le plus proche. Ce professionnel évaluera vos besoins - conformément aux codes et règlements locaux du bâtiment - et procédera à l'installation de votre produit Regency.

1. QUESTIONS SUR LES FONCTIONS DE BASE DE L'APPAREIL

a. Mon appareil doit me fournir :	<input type="checkbox"/> Une source de chauffage supplémentaire <input type="checkbox"/> Une source de chauffage primaire
b. Pièces à chauffer :	pi ²

2. TYPE ET MESURES DU PRODUIT DE FOYER

a. Je veux :	<input type="checkbox"/> Installer un nouveau foyer <input type="checkbox"/> Installer un foyer dans un foyer existant	
b. Complétez les mesures suivantes :	Hauteur du plafond :	
	Emplacement dans la pièce :	
c. Type de matériaux :	Matériau du plancher :	
	Matériau du mur :	
	Matériau du plafond :	
d. Dimensions de l'ouverture du foyer :	Largeur (avant) :	
	Largeur (arrière) :	
	Hauteur :	
	Profondeur :	

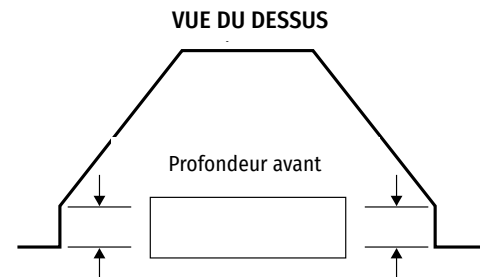
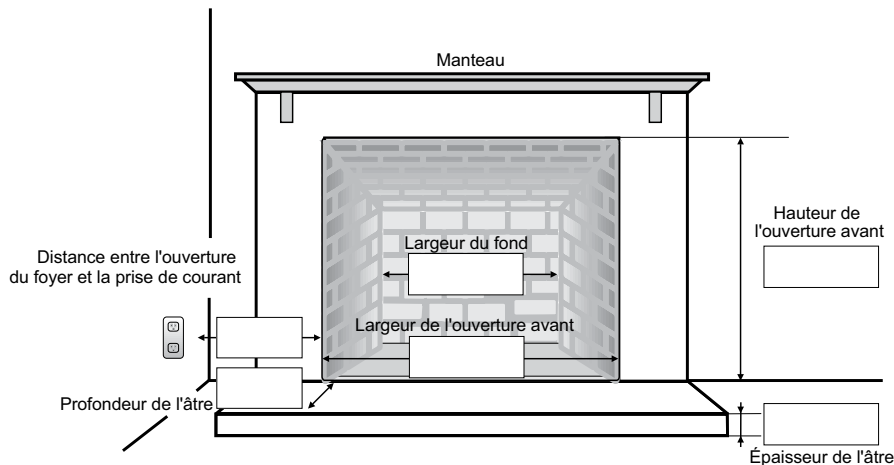
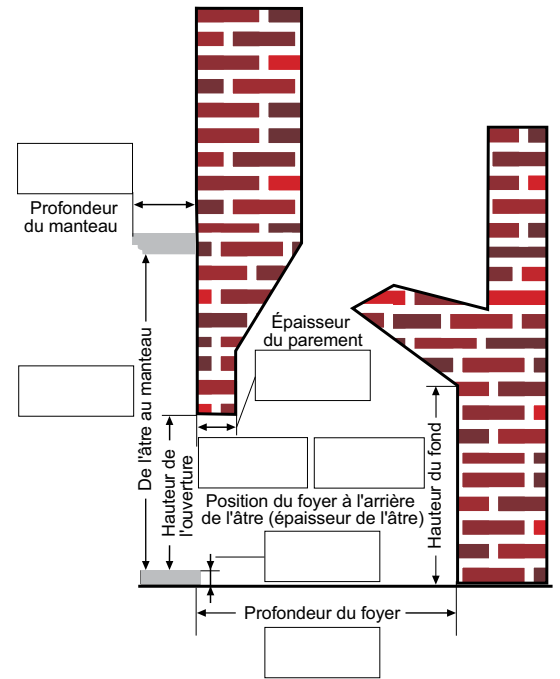

DES PHOTOS INSPIRANTES







regency-fire.com

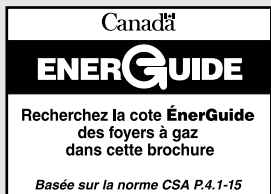

©2020 FPI Fireplace Products International Ltée. Regency^{MC}, Liberty^{MC}, Regency Horizon^{MC} et Surefire^{MC} sont des marques déposées ou exclusives de FPI Fireplace Products International Ltée. Tous droits réservés. Imprimé au Canada. (08/20)
Pièce n° 944-937

Votre détaillant Regency